

OPEN-U®

Étuis de protection pour écrans plats



Rythmes & Sons

Open-U®

ÉTUIS EN COMPOSITE
POUR ÉCRANS PLATS

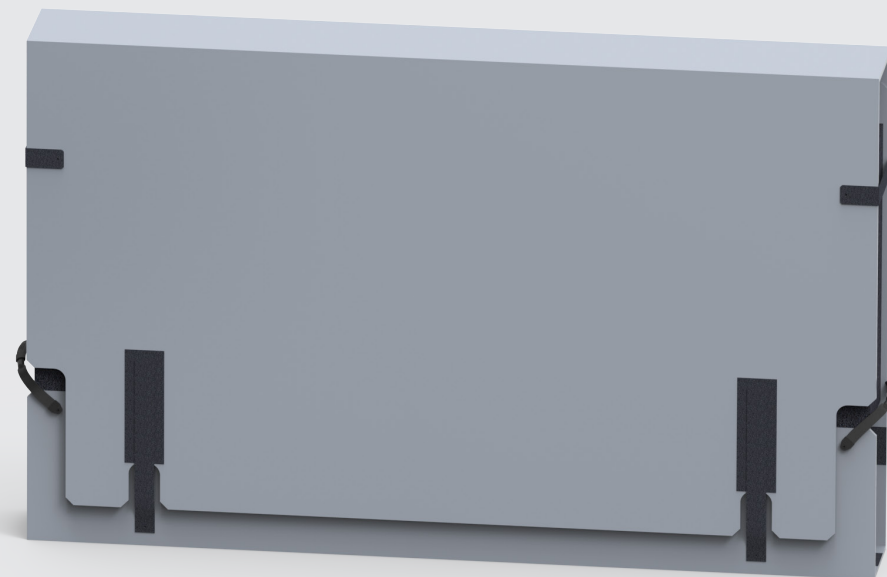

Conçu et développé par Rythmes & Sons, l'Open-U® est un concept innovant pour protection d'écrans. Léger et économique, il suit la tendance des nouveaux écrans.

Son design original et compact répond aux besoins actuels des utilisateurs soucieux de transporter et de stocker leurs écrans en toute sécurité!

Rythmes & Sons a développé une gamme complète d'Open-U® permettant de déplacer et/ou stocker des écrans de 15" à 86".

Les mousses sont prévues pour 1 ou 2 écrans et ajustables selon la taille.

L'Open-U® est équipé de 4 poignées caoutchouc antidérapantes qui permettent de le déplacer facilement par 1 personne seule (jusqu'au 60"). Son système de fermeture Velcro® est rapide, pratique et sûr.

Il représente une véritable alternative aux flight-cases.

Il est idéal pour les petits déplacements ou le stockage de vos écrans.



Léger



Résistant



Manipulation facile



Ajustable



Avantages

Léger

De 3 à 6 fois plus léger qu'un flight-case

Résistant

Très bonne protection contre les chocs et les écrasements (100 kg)
Facile à nettoyer

Pratique

4 poignées caoutchouc antidérapantes
Facile à déplacer par 1 personne seule (jusqu'au 60")

Ajustable

Système de mousses ajustables
pour le rangement d'écrans de différentes tailles

Economique

L'Open-U® est une alternative économique aux flight-cases

Ergonomique

Son design moderne et compact permet de l'intégrer dans
n'importe quel espace

Design

Esthétique et pratique, il existe en 2 couleurs : gris et noir

100% recyclable



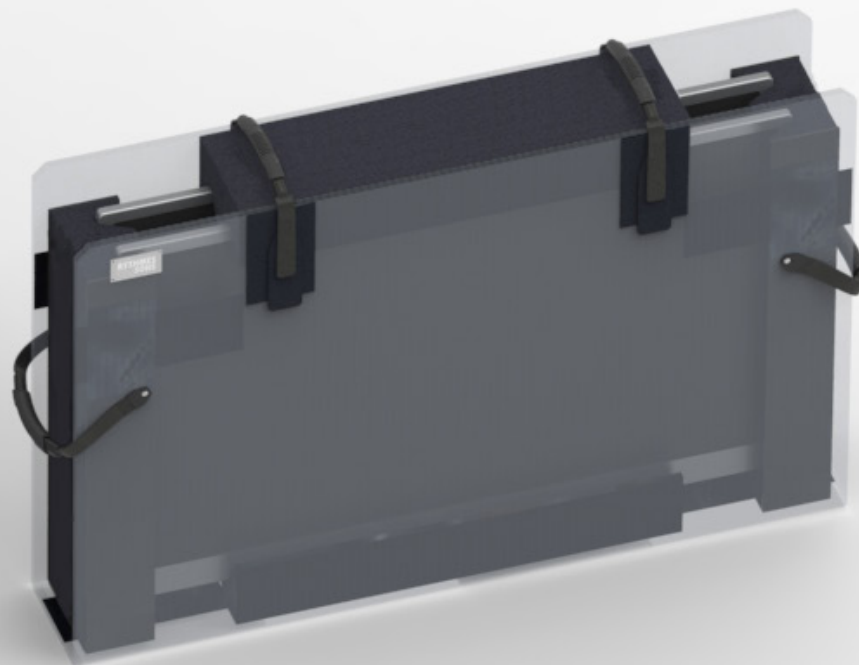







Open-U® de 15" à 60"



1 ou 2 écrans
réf. FVE U20.2-x
FVE U30.2-x
FVE U40.2-x
FVE U50.2-x

1 écran
réf. FVE U60.1-x

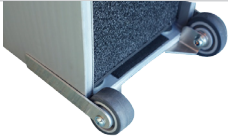

La gamme d'Open-U®	15"/26"	23"/37"	32"/42"	40"/55"	50"/60"
					
Références	FVE U20.2-G	FVE U30.2-G	FVE U40.2-G	FVE U50.2-G	FVE U60.1-G
Capacité d'écrans	 1 ou 2	 1 ou 2	 1 ou 2	 1 ou 2	 1
Largeur maximum des écrans en mm	370 à 670	530 à 830	730 à 1030	980 à 1280	1110 à 1410
Hauteur maximum des écrans en mm	425	530	640	830	910
Dimensions hors tout (L x l x H en mm)	790 x 305 x 610	950 x 205 x 660	1150 x 205 x 760	1400 x 205 x 960	1500 x 205 x 1010
Poids net en kg	6,1	6,5	8,1	12,5	13,5

En option	Référence	Désignation
	FVE UWB30-60	Planche à roulettes en composite pour Open-U® de 30 à 60
	FVE UWK20	Kit de 2 roulettes pour étui Open-U®

Open-U® de 60" à 86"





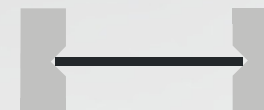

6 MOUSSES PAR OPEN-U® :

- 4 mousses latérales à positionner en fonction de la taille des écrans
- 1 mousse fixe dans la partie haute et basse

1 écran



La gamme d'Open-U®	60"/70"	70"/86"
		
Couleur : gris	FVE U70D.1-G	FVE U80D.1-G
Capacité d'écrans	 1	 1
Largeur maximum des écrans en mm	1350 à 1680	1600 à 2100
Hauteur maximum des écrans en mm	750 à 1000	970 à 1220
Dimensions hors tout (L x l x H en mm)	1900 x 270 x 880 à 1130	2170 x 270 x 1100 à 1350
Poids net en kg	20	27

En option	Référence	Désignation
	FVE UWB70-80	Planche à roulettes en composite pour Open-U® 70 et 80



Rythmes & Sons

www.r-sons.com

18, rue du Cor de Chasse 67400 ILLKIRCH - FRANCE

Téléphone : +33 (0) 388 650 615

Fax : +33 (0) 388 670 934